

ОТКРЫТОЕ АКЦИОНЕРНОЕ ОБЩЕСТВО
«ГАЗАППАРАТ»



АППАРАТ
ВОДОНАГРЕВАТЕЛЬНЫЙ ПРОТОЧНЫЙ
ГАЗОВЫЙ БЫТОВОЙ



 **NEVA 4510**

РУКОВОДСТВО ПО МОНТАЖУ И ЭКСПЛУАТАЦИИ
3227-00.000 РЭ

Уважаемый покупатель!

Вы приобрели газовый проточный водонагреватель с электронным устройством, позволяющим автоматически производить его розжиг при открытии крана горячей воды.

Аппарат имеет цифровой индикатор, позволяющий контролировать температуру нагрева воды, вытекающей из крана.

Благодарим Вас за то, что Вы отдали предпочтение нашему водонагревателю.

При покупке аппарата проверьте комплектность, а также требуйте заполнения торгующей организацией талонов на гарантийный ремонт.

Это руководство содержит сведения о порядке установки аппарата, правилах пользования и технического обслуживания, о мерах безопасности при эксплуатации аппарата, соблюдение которых обеспечит длительную безотказную и безопасную работу изделия. Пожалуйста, прочтите его внимательно и следуйте приведенным в нем указаниям.

С уважением, Санкт-Петербургский ОАО «Газаппарат»

Установка аппарата, инструктаж владельца о принципах действия и правилах эксплуатации аппарата, техническое обслуживание, устранение неисправностей и ремонт проводятся эксплуатационной организацией газового хозяйства или другими организациями, **имеющими лицензию** на данный вид деятельности.

Проверка и очистка дымохода, ремонт и наблюдение за системой водопроводных коммуникаций проводятся владельцем аппарата или домоуправлением.

Ответственность за безопасную эксплуатацию аппарата и за содержание его в надлежащем состоянии несет его владелец.

СОДЕРЖАНИЕ

1	УКАЗАНИЯ МЕР БЕЗОПАСНОСТИ	4
2	ОПИСАНИЕ И РАБОТА ИЗДЕЛИЯ.....	6
2.1	Назначение изделия.....	6
2.2	Технические характеристики	6
2.3	Состав изделия	7
2.4	Описание аппарата и назначение основных узлов	8
2.5	Габаритные и монтажные размеры.....	10
2.6	Схема электрическая.....	11
3	ПОРЯДОК УСТАНОВКИ.....	12
3.1	Место установки.....	12
3.2	Монтаж аппарата	12
3.3	Подключение воды	14
3.4	Подключение газа	18
3.5	Установка дымохода для отвода продуктов сгорания	18
4	ИСПОЛЬЗОВАНИЕ АППАРАТА	21
4.1	Включение аппарата.....	22
4.2	Регулирование степени нагрева воды.....	23
4.3	Выключение аппарата на длительное время.....	23
5	ТЕХНИЧЕСКОЕ ОБСЛУЖИВАНИЕ.....	25
5.1	Осмотр	25
5.2	Уход.....	25
5.3	Техническое обслуживание	26
6	ВОЗМОЖНЫЕ НЕИСПРАВНОСТИ АППАРАТА И МЕТОДЫ ИХ УСТРАНЕНИЯ.....	28
7	ПРАВИЛА ХРАНЕНИЯ	30
8	СВИДЕТЕЛЬСТВО О ПРИЕМКЕ	30
9	ГАРАНТИЙНЫЕ ОБЯЗАТЕЛЬСТВА.....	31
10	ОТМЕТКА ОБ УСТАНОВКЕ АППАРАТА И ПРОВЕДЕНИИ ТЕХНИЧЕСКОГО ОБСЛУЖИВАНИЯ	32

ПРИЛОЖЕНИЕ. Шаблон разметки места крепления кронштейнов для навешивания аппарата.

1 УКАЗАНИЯ МЕР БЕЗОПАСНОСТИ

1.1 В целях собственной безопасности и во избежание выхода из строя аппарата запрещается:

- а) самостоятельно устанавливать и запускать аппарат в работу;
- б) в помещении, где установлен аппарат, закрывать решетку или зазор в нижней части двери или стены, предназначенные для притока воздуха, необходимого для горения газа;
- в) пользоваться аппаратом при отсутствии тяги в дымоходе;
- г) пользоваться неисправным аппаратом;
- д) самостоятельно разбирать и ремонтировать аппарат;
- е) вносить изменения в конструкцию аппарата;
- ж) оставлять работающий аппарат без надзора;
- з) прикасаться во время работы аппарата к облицовке в районе смотрового окна и непосредственной близости от него, а также к трубе отвода продуктов сгорания вблизи газоотводящего устройства аппарата, т.к. температура нагрева может достигать 100 °С.

1.2 При установке аппарата в неотапливаемом помещении в зимнее время необходимо слить из него воду.

1.3 При нормальной работе аппарата и при исправном газопроводе в помещении не должно ощущаться запаха газа.

ЕСЛИ ВЫ ПОЧУВСТВОВАЛИ ЗАПАХ ГАЗА:

- а) закройте кран подачи газа, находящийся на газопроводе перед аппаратом;
- б) откройте окна и двери для проветривания помещения, обеспечив максимальный приток свежего воздуха;
- в) не включайте и не выключайте электрический свет или какие-либо электроприборы;
- г) не пользуйтесь открытым огнем (зажигалками, спичками и т.п.);
- д) не курите;
- е) немедленно вызовите аварийную службу газового хозяйства по тел. **04**.

При обнаружении неисправности в работе аппарата необходимо обратиться в службу газового хозяйства и до устранения неисправностей аппаратом не пользоваться.

1.4 Действия в экстремальных условиях

При нормальной работе аппарата при закрытии крана горячей воды основная горелка должна погаснуть.

В случае если после закрытия крана горячей воды основная горелка продолжает гореть, необходимо отключить подачу газа на горелку с помощью газового запорного крана, установленного перед аппаратом, и вызвать службу газового хозяйства.

1.5 При пользовании неисправным аппаратом или при невыполнении вышеуказанных правил эксплуатации может произойти отравление газом или окисью углерода (СО), находящимися в продуктах неполного сгорания газа, а также привести к пожару.

1.6 Первыми признаками отравления являются: тяжесть в голове, сильное сердцебиение, шум в ушах, головокружение, общая слабость. Затем могут появиться тошнота, рвота, одышка, нарушение двигательных функций. Пострадавший может внезапно потерять сознание.

Корешок талона № 2
на гарантийный ремонт
изъят " " 200_г. Слесарь _____
(фамилия, подпись)
Линия отреза

ГАРАНТИЙНЫЙ ТАЛОН

Адрес предприятия изготовителя:
Россия, 192019, Санкт-Петербург, ул. проф. Качалова, 3
ОАО "Газаппарат"

ТАЛОН №2
на гарантийный ремонт водонагревателя проточного
газового бытового NEVA-4510

Заводской № _____
Продан магазином № _____
" " 200_г. _____
(наименование торгового
предприятия)
Получатель _____
(подпись)
Владелец, его адрес и телефон _____
Выполнены работы по устранению неисправностей
_____ Подпись _____
Организация выполнявшая ремонт _____
(наименование)
(адрес, телефон)
Слесарь _____ (подпись, расшифровка подписи, разборчиво)
(дата)
Владелец _____ (подпись)
УТВЕРЖДАЮ
Руководитель _____
(наименование территориального газового хозяйства)
Штамп " " 200_г. _____
(подпись)

1.7 Для оказания первой помощи необходимо:

- вынести пострадавшего на свежий воздух;
- расстегнуть стесняющую дыхание одежду;
- дать понюхать нашатырный спирт;
- тепло укрыть, но не давать уснуть и вызвать скорую помощь.

1.8 В случае отсутствия дыхания немедленно вынести пострадавшего в теплое помещение со свежим воздухом и производить искусственное дыхание, не прекращая его до приезда врача.

2 ОПИСАНИЕ И РАБОТА ИЗДЕЛИЯ

2.1 Назначение изделия

2.1.1 Аппарат водонагревательный проточный газовый бытовой NEVA-4510 (ВПГ-15-2₂₃-В11-Р2) ТУ, именуемый в дальнейшем «аппарат», предназначен для нагревания воды, используемой в санитарных целях (мытьё посуды, стирка, купание) в квартирах, коттеджах, дачных домах.

2.1.2 Аппарат предназначен для работы на природном газе по ГОСТ 5542-87 или сжиженном газе по ГОСТ 20448-90.

2.1.3 При изготовлении на заводе аппарат настраивается на определенный вид газа, указанный в табличке на аппарате и в разделе «Свидетельство о приемке» настоящего руководства.

Обозначение аппарата:

ВПГ- 15-2₂₃-В11-УХЛ 4.2, где

В – аппарат водонагревательный,

П – проточный.

Г – газовый;

15 – номинальная теплопроизводительность, кВт;

2₂₃ – аппарат работает на природном и сжиженном газе;

В11 – отвод продуктов сгорания через дымоход;

УХЛ 4.2 – климатическое исполнение.

2.2 Технические характеристики

Таблица 1

Параметры	Значение
2.2.1. Номинальная тепловая мощность, кВт	17
2.2.2. Теплопроизводительность, кВт	15
2.2.3 Коэффициент полезного действия, %, не менее	88
2.2.4. Номинальное давление газа, Па (мм вод.ст.):	
- природного	1274 (130)
- сжиженного	1960 (200) 2940 (300)
2.2.5. Номинальный расход газа, м ³ /час:	
- природного	1,95
- сжиженного	0,77
2.2.6. Давление подводимой воды для нормальной работы аппарата, кПа	30...600
2.2.7. Мин. расход воды, необходимый для зажигания основной горелки, л/мин	2,5
2.2.8. Расход воды при нагреве на $\Delta T=40^{\circ}C$, л/мин	5,3
2.2.9. Расход воды при нагреве на $\Delta T=25^{\circ}C$, л/мин	8,5
2.2.10. Разрежение в дымоходе, Па (мм вод.ст.):	
- не менее	2,0 (0,2)
- не более	30,0 (3,0)
2.2.11. Температура продуктов сгорания, $^{\circ}C$, не менее	110
2.2.12. Розжиг аппарата	Электронный
2.2.13. Габаритные размеры аппарата, мм	
- высота	648
- ширина	356
- глубина	218
2.2.14. Масса аппарата, не более, кг	10,4
2.2.15. Диаметр сопел горелки, мм:	1 ±0,02

Корешок талона № 2
на гарантийный ремонт
изъят " " 200_г. Слесарь (фамилия, подпись)
Линия отреза

ГАРАНТИЙНЫЙ ТАЛОН

Адрес предприятия изготовителя:
Россия, 192019, Санкт-Петербург, ул. проф. Качалова, 3
ОАО "Газаппарат"

ТАЛОН №2
на гарантийный ремонт водонагревателя проточного
газового бытового NEVA-4510

Заводской № _____
Продан магазином № _____
" " _____ 200_г. _____
(наименование торгового предприятия)
Штамп магазина _____
(подпись)
Владелец, его адрес и телефон _____
_____ Подпись _____
Выполнены работы по устранению неисправностей
_____ Организация выполнявшая ремонт _____
(наименование)
(адрес, телефон)
Слесарь _____ (подпись, расшифровка подписи, разборчиво)
(дата) _____
Владелец _____ (подпись)
УТВЕРЖДАЮ
Руководитель _____
(наименование территориального газового хозяйства)
Штамп " " _____ 200_г. _____
(подпись)

Корешок талона № 1
на гарантийный ремонт
изъят " " 200_г. Слесарь (фамилия, подпись)
Линия отреза

ГАРАНТИЙНЫЙ ТАЛОН

Адрес предприятия изготовителя:
Россия, 192019, Санкт-Петербург, ул. проф. Качалова, 3
ОАО "Газаппарат"

ТАЛОН №1
на гарантийный ремонт водонагревателя проточного
газового бытового NEVA-4510

Заводской № _____
Продан магазином № _____
" " _____ 200_г. _____
(наименование торгового предприятия)
Штамп магазина _____
(подпись)
Владелец, его адрес и телефон _____
_____ Подпись _____
Выполнены работы по устранению неисправностей
_____ Организация выполнявшая ремонт _____
(наименование)
(адрес, телефон)
Слесарь _____ (подпись, расшифровка подписи, разборчиво)
(дата) _____
Владелец _____ (подпись)
УТВЕРЖДАЮ
Руководитель _____
(наименование территориального газового хозяйства)
Штамп " " _____ 200_г. _____
(подпись)

2.3 Состав изделия

2.3.1 Составные части изделия

Составные части изделия, поясняющие принцип устройства аппарата и требующие технического обслуживания во время эксплуатации, показаны на рис. 1



Рисунок 1. Аппарат водонагревательный проточный газовый бытовой

1- облицовка; 2- каркас; 3- блок водогазовый; 4- ручка регулятора водяного; 5- ручка регулятора газового; 6- электромагнитный клапан газового блока; 7- горелка с коллектором; 8- теплообменник; 9- датчик от перегрева воды; 10- датчик по тяге; 11- газоотводящее устройство(ГОУ); 12- свеча электронного розжига горелки; 13- датчик контроля пламени ионизационный; 14- отсек батарейный; 15- блок управления электронный; 16- индикатор цифровой температуры горячей воды; 17- окно смотровое; 18- микровыключатель; 19- входной патрубок водяного блока (подвод воды); 20- входной патрубок газового блока (подвод газа); 21- отвод воды; 22- пробка сливная, 23- датчик температуры горячей воды

2.3.2 Комплект поставки

Комплект поставки представлен в таблице 2.

Таблица 2

№	Обозначение	Наименование	Количество
1	3227-00.000	Водонагреватель <i>NEVA-4510</i>	1
2	3227-00.000 РЭ	Руководство по монтажу и эксплуатации	1
3		Упаковка	1
4		Гибкая подводка	1
5		Комплект элементов крепления	1
6		Шланг душевой с насадкой	1
7	3103-00.014	Резиновая прокладка	2

2.4 Описание аппарата и назначение основных узлов

2.4.1 Аппарат настенного типа имеет прямоугольную форму, образуемую съемной облицовкой 1, установленной на каркасе 2 (см. рис. 1).

2.4.2 В аппарате применена электронная система зажигания, получающая питание от двух батареек типа R20 напряжением по 1,5 В, расположенных в батарейном отсеке 14.

2.4.3 Подключение электронного блока 15 к батарейному отсеку 14 осуществляется при помощи микровыключателя 18, срабатывающего при проточке воды через водяной регулятор 1 (см. рис. 2)

2.4.4 Комфортность пользования аппаратом достигается благодаря включению водонагревателя простым открыванием крана горячей воды.

2.4.5 Назначение основных узлов аппарата:

Водогазовый блок (рис.2), представляет собой единый блок и состоит из двух регуляторов:- водяного А и газового Б.



Рисунок 2 Блок водогазовый

А- регулятор водяной; Б- регулятор газовый; 1- мембрана; 2- шток; 3- клапан газовый; 4- трубка Вентури; 5- регулятор расхода воды; 6- стержень регулятора водяного; 7- стержень регулятора газового; 8- фильтр

Конструкция регулятора водяного А обеспечивает доступ газа к основной горелке только при наличии протока воды, одновременно обеспечивая срабатывание электромагнитного клапана б (см. рис. 1).

Конструкция газового регулятора Б является частью газовой арматуры, регулирующей подачу газа между газовой сетью и горелкой.

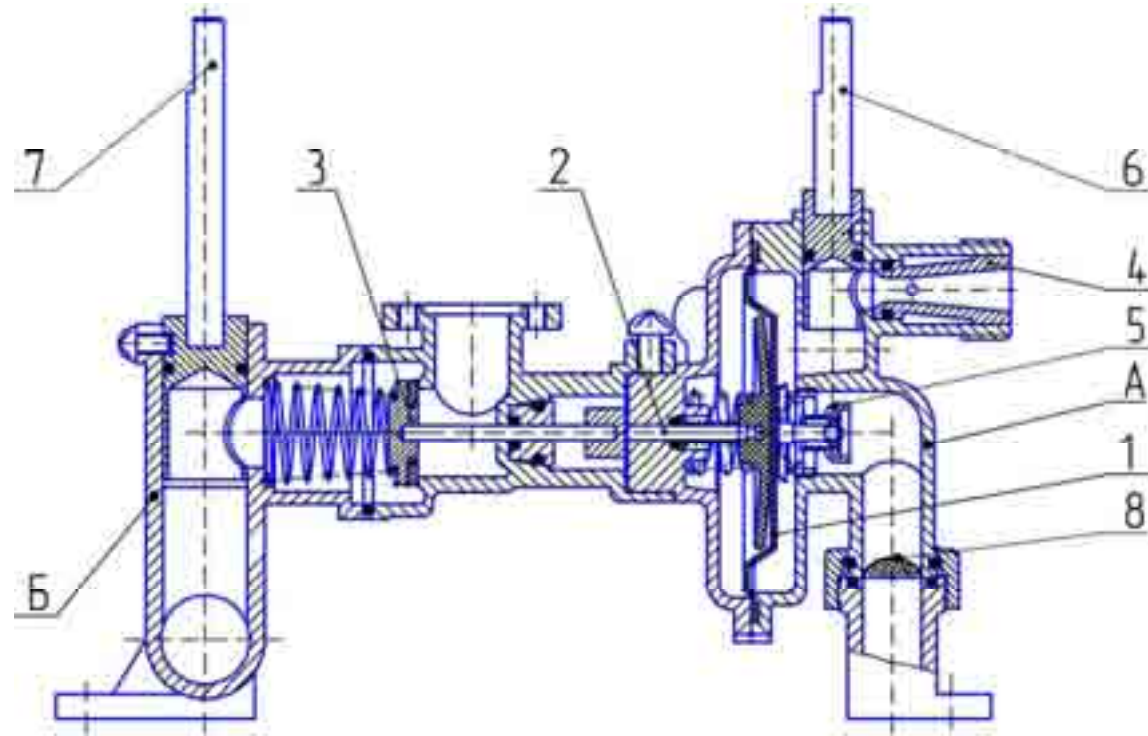
Водогазовый блок содержит мембрану 1, шток 2, клапан газовый 3, трубку Вентури 4, регулятор расхода воды 5, стержень регулятора водяного 6; стержень регулятора газового 7; и фильтр 8. Водогазовый блок предназначен для включения

Регион, город	Название сервисного центра	Адрес, телефон
Брянск	ПУ "Брянскмежрайгаз"	241033, ул. Щукина, д.58, тел. (0832)41-28-60, 41-68-87
Владимир	ООО "Газовые коммуникации"	600017, ул. Краснознаменная, д.3, тел. (0922)23-66-84
Екатеринбург	ОАО "Екатеринбурггаз"	ул. Белинского, д.37, тел. (343)355-68-21
Иваново	ООО "Луч"	153024, ул. Заводская, д.13, тел. (0932)32-37-56
Йошкар-Ола	ООО "Марийскгаз"	424002, ул. Эшпая, д.145, тел. (8362)72-06-42
Казань	ООО "Татгазселькомплект"	420004, Горьковское ш., д.30, тел. (8432)54-90-94, 55-05-39
Калининград	ООО "Авто Газ Сервис"	236029, ул. Сибирякова, д.17а, тел. (0112)95-65-61, 95-65-63, 96-09-88
Краснодарский край		
Анапа	ОАО "Анапагоргаз"	353451, ул. Чехова, д.2, тел. (86133)375-65, 431-05
Анапа	ООО "ЭКДА лимитед"	353440, ул. Парковая, д.35, тел. (86133)529-96
ст. Брюховецкая	ОАО "Брюховецкаярайгаз"	352753, ул. Димитрова, д.20, тел. (86156)338-50
ст. Крыловская	ОАО "Крыловскаярайгаз"	352081, ул. Первомайская, д.130, тел. (86161)319-98, 309-86
Крымск	ОАО "Крымскрайгаз"	353386, ул. Маршала Гречко, д.10 А, тел. (86131)510-11
ст. Павловская	ОАО "Павловскаярайгаз"	352040, ул. Преградная, д.4, тел. (86191)316-93, 316-16
Сочи (п. Дагомыс)	ПБЮЛ Аполлонов А.И.	354207, Батуйское ш., маг.№64, тел. (8622)667-097
Тихорецк	ОАО "Тихорецкгоргаз"	352100, ул. Октябрьская, д.96, тел. (86196)539-60, 539-09
Майкоп	ООО "Газкомплект"	ул. Жуковского, д. 52, тел. (8772)57-07-10
Москва	ООО "Ремгазсервис"	115054, Озерковская наб., д.48-50, стр.1, тел. (095)506-56-49, 746-50-61
Северосточный и Северный округ; Мещанский и Тверской район	ГУП "Мосгаз" Управление №1	Графский пер., д.12, тел. (095)687-63-93
Северозападный и Западный округ; районы Арбат, Пресня и Тверской	ГУП "Мосгаз" Управление №3	Цветочный проезд, д.13а, тел. (095)497-68-60
Югозападный и Южный округ; районы Хамовники и Якиманка	ГУП "Мосгаз" Управление №5	ул. Шверника, д.1, корп.3, тел. (095)126-54-02
Юговосточный и Южный округ; районы Таганка и Замоскворечье	ГУП "Мосгаз" Управление №7	ул. Люблинская, д.8, тел. (095)178-47-00
Восточный округ; Красносельский и Басманный район	ГУП "Мосгаз" Управление №10	ул. Наримановская, д.32, тел. (095)169-45-01
Московская обл., Люберцы	ООО СК "Мастер Газ-сервис"	ул. Толстого, д.1/32, тел. (498)553-30-31, (926)553-90-69
Нижегород	ООО "Гарант Сервис"	603146, ул. Заярская, д.18, тел. (8312)16-31-41, 16-31-51
Новгород	ООО "Новгородская газовая компания"	ул. Михайлова, д.3, тел. (8162)67-16-09
Санкт-Петербург	ООО "Балтийская газовая компания"	192029, ул. Бабушкина, д.2, тел. (812)380-40-80
Смоленск	ОАО "Смоленскоблгаз"	214019, Трамвайный проезд, д.10, тел. (0812)55-65-57
Тюмень	ООО "Тюменьгазсервис"	ул. Коммунистическая, д.16А, тел. (3452)43-03-24
Ульяновск	Компания "Газовик"	432063, ул. Ленина, д.132, тел. (8422)44-51-86, 44-61-90
Уфа	ООО "Газкомплект"	450039, Индустриальное ш., д.47, тел. (3472)42-39-17
Челябинская обл., Магнитогорск	ООО "Вертикаль"	ул. Ленинградская, д.8, тел. (3519)22-24-39
Ярославская обл., Рыбинск	ОАО "Рыбинскгазсервис"	152905, пр. Революции, д.3, тел. (0855)24-78-42

10 ОТМЕТКА ОБ УСТАНОВКЕ АППАРАТА И ПРОВЕДЕНИИ ТЕХНИЧЕСКОГО ОБСЛУЖИВАНИЯ

Аппарат установлен, проверен и пущен в работу работником газового хозяйства или другой организацией, имеющей лицензию на данный вид деятельности.

Юридический адрес: _____

Фактический адрес: _____

Телефон/факс: _____

(Штамп с полным наименованием организации и номером лицензии)

Работник _____ (Фамилия И.О.) _____ (подпись)

Об основных правилах пользования владелец аппарата проинструктирован

“ ____ ” _____ 200__ г. _____ (подпись владельца аппарата)

Техническое обслуживание проведено:

За _____ год	Работник _____ (Фамилия И.О.)	_____ (подпись, дата)	Штамп организации
За _____ год	Работник _____ (Фамилия И.О.)	_____ (подпись, дата)	организации
За _____ год	Работник _____ (Фамилия И.О.)	_____ (подпись, дата)	организации
За _____ год	Работник _____ (Фамилия И.О.)	_____ (подпись, дата)	организации
За _____ год	Работник _____ (Фамилия И.О.)	_____ (подпись, дата)	организации
За _____ год	Работник _____ (Фамилия И.О.)	_____ (подпись, дата)	организации

аппарата и обеспечения регулирования температуры воды и регулирования расходов воды и газа.

Горелка с коллектором 7 (см. рис. 1) предназначена для воспламенения подаваемой к месту горения воздушно-газовой смеси.

Теплообменник 8 (система: продукты сгорания – вода) является частью водяной арматуры, в которой происходит теплообмен между горячими продуктами сгорания горелки и протекающей по трубам теплообменника водой.

Датчик перегрева воды 9 предназначен для отключения аппарата при перегреве воды (защита теплообменника от перегрева).

Датчик по тяге 10 предназначен для отключения аппарата в случае отсутствия тяги в дымоходе.

Газоотводящее устройство 11 предназначено для отвода продуктов сгорания в дымоход и служит местом установки датчика 10.

Свеча электронного розжига горелки 12, образуя искровые разряды в течение 7 с при включении аппарата (при пропуске воды через аппарат), производит розжиг горелки.

Ионизационный датчик контроля пламени 13 обеспечивает контроль пламени горелки и автоматическое отключение подачи газа на горелку при ее погасании.

Датчик температуры горячей воды 23, являющийся термопарой, выдает на цифровой индикатор 16 переменную ЭДС, величина которой зависит от степени нагрева датчика.

Цифровой индикатор 16, позволяющий контролировать и показывать температуру нагрева воды, вытекающей из крана.

2.5 Габаритные и монтажные размеры



Рисунок 3 Размеры габаритные и монтажные

$d_{нар}$ – наружный диаметр горловины

9 ГАРАНТИЙНЫЕ ОБЯЗАТЕЛЬСТВА

9.1 Предприятие-изготовитель гарантирует безотказную работу аппарата при наличии проектной документации на установку аппарата и при соблюдении Потребителем правил хранения, монтажа и эксплуатации, установленных настоящим «Руководством по эксплуатации».

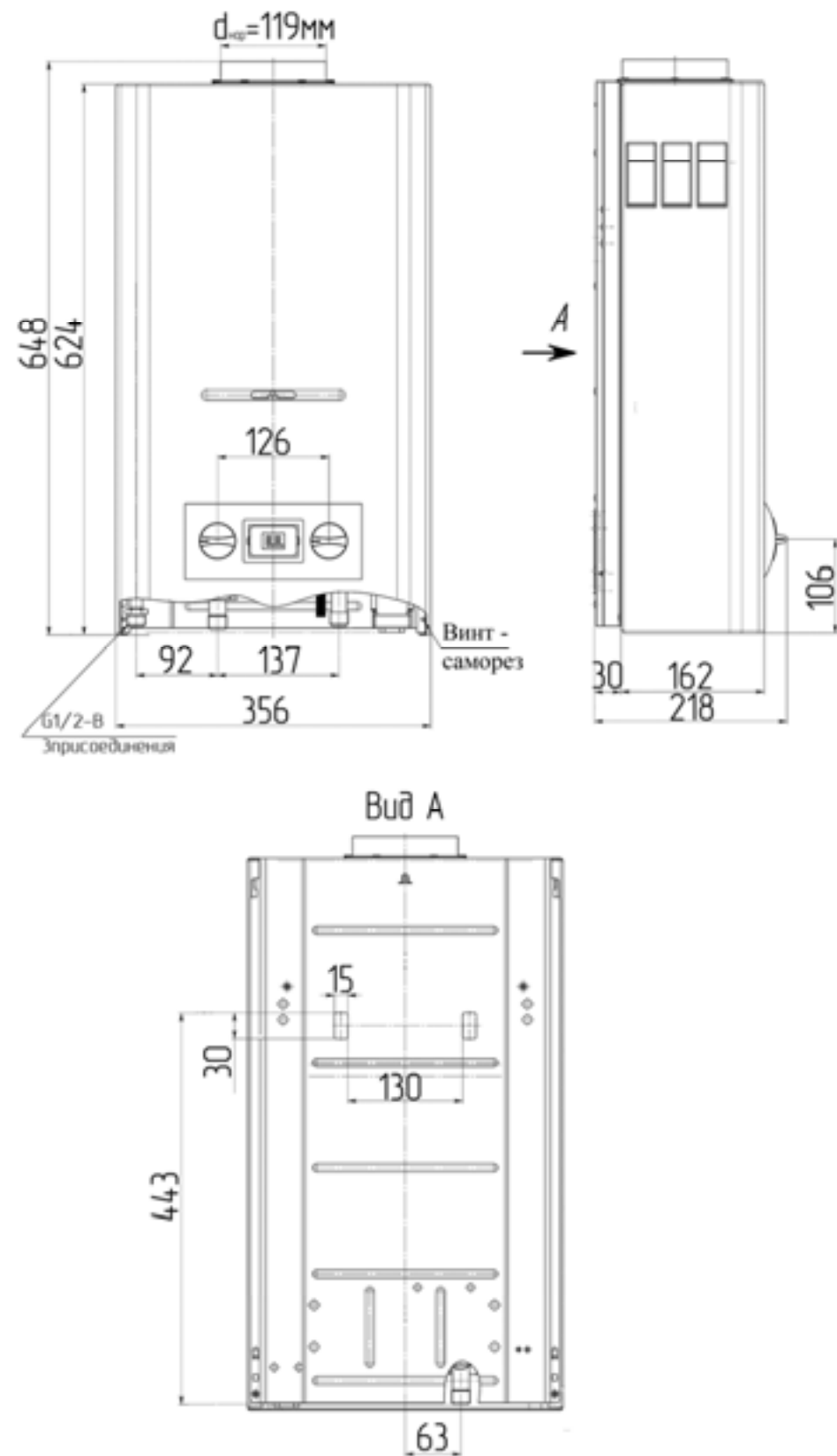
9.2 Гарантийный срок эксплуатации аппарата:

2 года со дня продажи через розничную торговую сеть или со дня получения потребителем (для вне рыночного потребления);

9.3 Гарантийный ремонт аппарата производится уполномоченными сервисными центрами, имеющими лицензию на данный вид деятельности. (См. перечень сервисных центров)

9.4 Средний срок службы аппарата не менее 12 лет.

9.5 При покупке аппарата покупатель должен проверить отсутствие повреждений и комплектность аппарата, получить «Руководство по эксплуатации» с отметкой и штампом магазина о продаже в талонах на гарантийный ремонт.

9.6 При отсутствии в гарантийных талонах штампа магазина с отметкой даты продажи аппарата гарантийный срок исчисляется со дня его выпуска предприятием-Изготовителем.

9.7 При ремонте аппарата гарантийный талон и корешок к нему заполняются работником организации, производящей ремонт, при этом Гарантийный талон изымается.

Корешок гарантийного талона остается в руководстве по эксплуатации.

9.8 Изготовитель не несет ответственность за неисправность аппарата и не гарантирует его работу, если на претензии Потребителя Изготовитель предъявит доказательства о:

- несоблюдения правил установки и эксплуатации;
- несоблюдения правил транспортировки и хранения Потребителем, торговой или транспортной организациями.

Доказательства могут быть представлены как в виде заключения независимого Эксперта, так и в виде акта, составленного представителем Изготовителя и подписанного Потребителем.

Адрес завода - изготовителя: ОАО «Газаппарат»,
192019, Санкт - Петербург, ул. Проф. Качалова, д. 3
тел. (812) 567-60-54

7 ПРАВИЛА ХРАНЕНИЯ

7.1 Аппарат должен храниться и транспортироваться в упаковке только в положении, указанном на манипуляционных знаках.

7.2 Аппарат должен храниться в закрытом помещении, гарантирующем защиту от атмосферных и других вредных воздействий при температуре воздуха от минус 50 до плюс 40 °С и относительной влажности не более 98 %.

7.3 При хранении аппарата более 12 месяцев последний должен быть подвергнут консервации по ГОСТ 9.014 .

7.4 Отверстия входных и выходных патрубков должны быть закрыты заглушками или пробками.

7.5 Через каждые 6 месяцев хранения аппарат должен подвергаться техническому осмотру, при котором проверяется отсутствие попадания влаги и засорений пылью узлов и деталей аппарата.

7.6 Аппараты следует укладывать не более чем в восемь ярусов при складировании в штабеля и транспортировании.

8 СВИДЕТЕЛЬСТВО О ПРИЕМКЕ

Аппарат водонагревательный проточный газовый бытовой NEVA-4510

Заводской номер _____

соответствует ТУ 4858-016-00153413-2005 и признан годным для эксплуатации

Аппарат отрегулирован на _____ газ
(природный, сжиженный)

Дата выпуска _____

Контролер ОТК _____

2.6 Схема электрическая



Рисунок 4 Монтажная схема соединений

БУЭ -блок управления электронный; ИЦ -индикатор температуры горячей воды; ТП1 –датчик температуры горячей воды; МК1 -микровыключатель; К1 –датчик от перегрева воды, К2 –датчик по тяге; КЭ -клапан электромагнитный газового блока; P1-свеча электронного розжига горелки; Д1 -датчик контроля пламени ионизационный;

HV -провод высокого напряжения; S –провод ионизационного датчика; Б -батарейки 2x1,5 В; X1, X2, X3 –разъемы.

Условные обозначения проводов:

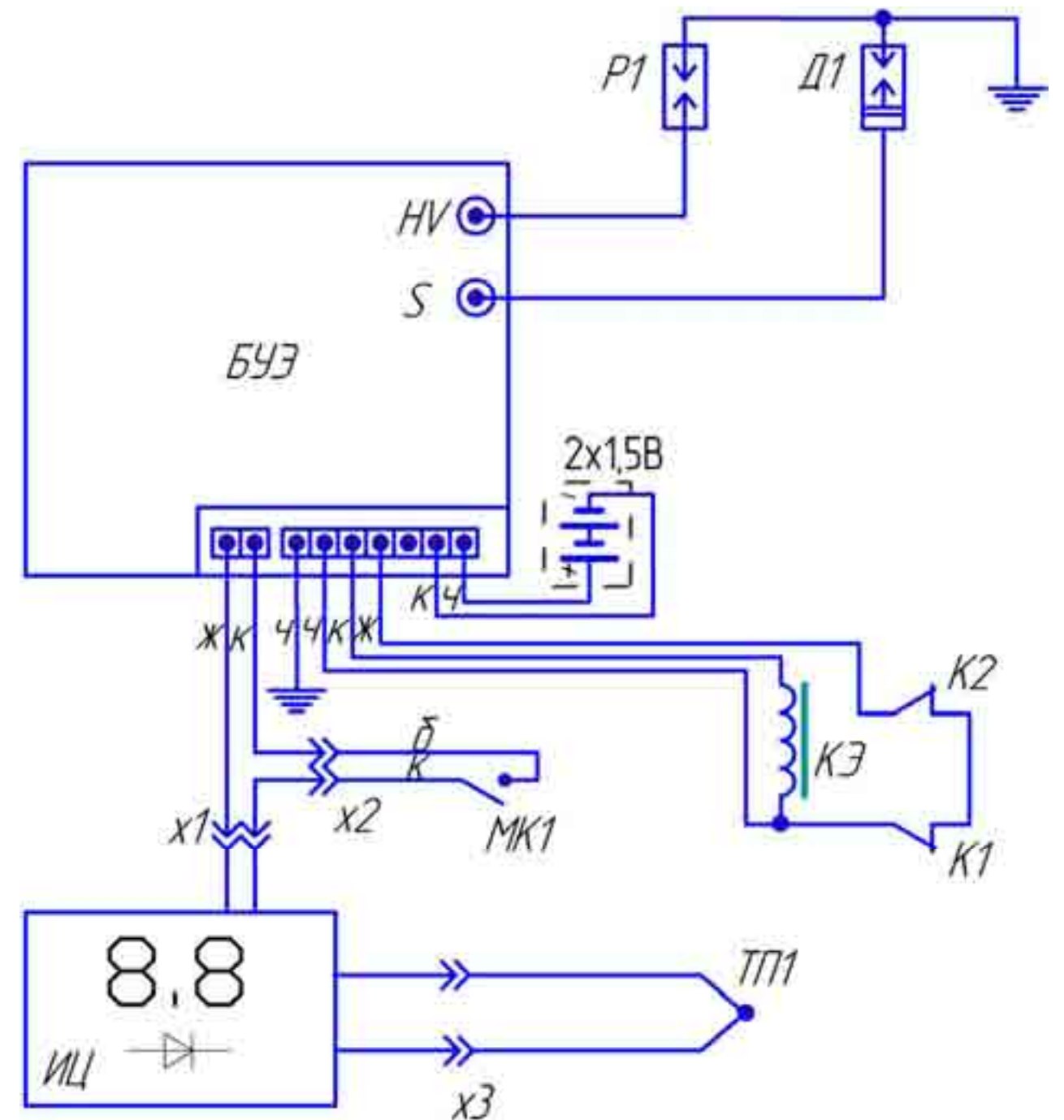
б –белый; ж –желтый; к -красный; ч -черный

3 ПОРЯДОК УСТАНОВКИ

3.1 Место установки

3.1.1 Аппарат необходимо устанавливать на кухнях или других нежилых отапливаемых помещениях в соответствии с проектом газификации и СНиП 42-01-2002.

3.1.2 Объем помещения, где устанавливается водонагреватель, должен быть не менее 8 м³.

3.1.3 Помещение должно иметь окно с форточкой (открывающейся фрамугой) для постоянного притока свежего воздуха во время работы аппарата.

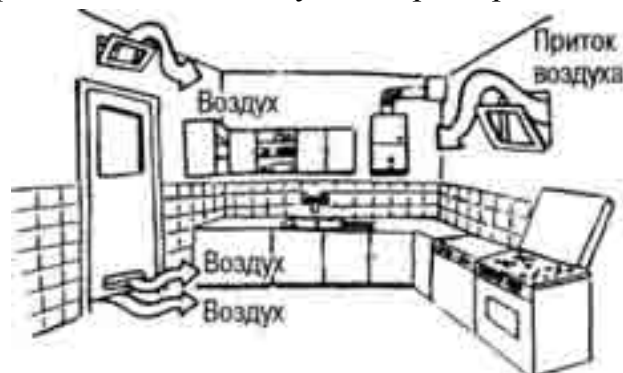

3.1.4 Водонагреватель необходимо подсоединять к дымоходу с хорошей тягой и как можно ближе к дымоходу. (требования к установке изложены в п. 3.5)

Один из доступных методов проверки наличия тяги в дымоходе показан на рисунке.



3.1.5 Запрещается устанавливать аппарат над источником тепла или открытого пламени (например, над газовой плитой, электрическими нагревательными приборами).

3.2 Монтаж аппарата

3.2.1 Перед установкой аппарата необходимо получить разрешение компетентной организации газовой службы.

3.2.2 Монтаж аппарата должен производиться эксплуатационной организацией газового хозяйства или другими организациями, имеющими лицензию на данный вид деятельности.

3.2.3 Установленный аппарат обязательно должен быть зарегистрирован службой газового хозяйства.

3.2.4 Устанавливать аппарат необходимо на несгораемых стенах (кирпичные, бетонные, облицованные керамической плиткой).

3.2.5 Запрещается установка аппарата на деревянной стене (перегородке).

Наименование неисправностей	Вероятная причина	Методы устранения
Малый расход воды на выходе из аппарата при нормальном расходе воды в трубопроводе	Наличие накипи в теплообменнике Засорился фильтр на входе в аппарат Засорился фильтр в смесителе	Произвести чистку теплообменника согласно п. 5.3.3 Прочистить фильтр Прочистить фильтр
Пламя горелки вялое, вытянутое, с желтыми коптящими языками	Отложение пыли на внутренних полостях основной горелки	Произвести чистку горелки (см. п. 5.3.1)
На индикаторе не высвечиваются показания температуры	Нарушен контакт в цепи индикатор-датчик температуры горячей воды Вышел из строя индикатор	Найти причину неисправности (механическое отсоединение клемм, окисление мест контакта) и устранить ее Произвести замену индикатора
При открывании горячей воды нет искрового разряда, аппарат не включается, батарейки исправны	Вышел из строя электронный блок управления (БУЭ)	Заменить электронный блок управления (БУЭ)

6 ВОЗМОЖНЫЕ НЕИСПРАВНОСТИ АППАРАТА И МЕТОДЫ ИХ УСТРАНЕНИЯ

Возможные неисправности аппарата и методы их устранения приведены в таблице 4

Таблица 4

Наименование неисправностей	Вероятная причина	Методы устранения
<p>Аппарат не включается:</p> <ul style="list-style-type: none"> - при открывании горячей воды искровой разряд есть, аппарат не включается - при открывании горячей воды нет искрового разряда 	<p>Закрыт запорный кран газа перед аппаратом</p> <p>Слабый напор воды в водопроводной сети</p> <p><u>Слабый напор воды на выходе из аппарата при нормальном на входе.</u></p> <ul style="list-style-type: none"> - возможно засорение фильтра на входе в аппарат или фильтра в смесителе крана - наличие накипи в теплообменнике при использовании жесткой воды <p>Ручка водяного регулятора 4 (рис. 1) установлена в крайнее левое положение. Давление воды на входе в аппарат недостаточно для срабатывания водяного регулятора</p> <p>В батарейном отсеке нет батареек</p>	<p>Открыть запорный кран газа перед аппаратом</p> <p>Вызвать водопроводчика</p> <p>Проверить фильтры и, при необходимости, прочистить</p> <p>Удалить накипь из теплообменника (см. 5.3.3)</p> <p>Повернуть ручку 4 в крайнее правое положение</p> <p>Вставить батарейки</p>
Слабый искровой разряд	<p>Нарушены контакты в электрической цепи</p> <p>Батарейки разрядились</p>	<p>Проверить контакты электрической цепи</p> <p>Произвести замену батареек</p>
После непродолжительной работы аппарат отключается	<p>Срабатывает датчик тяги, т.к. нет тяги в дымоходе или разрежение в дымоходе ниже 2 Па</p> <p>Наличие зазоров между газоотводящей трубой и присоединительными патрубками газоотводящего устройства и дымохода, а также между отдельными звеньями газоотводящей трубы</p> <p>Срабатывает датчик по защите от перегрева воды</p>	<p>Вызвать трубочиста</p> <p>Герметизировать зазоры термостойкой самоклеющейся лентой или другими термостойкими материалами</p> <p>Поворотом ручки 4 увеличить количество воды, протекающей через аппарат, или поворотом ручки 6 уменьшить количество газа, поступающего на аппарат</p>
Недостаточный нагрев воды при работе аппарата на максимальный нагрев	<p>Отложение сажи на ребрах теплообменника или накипи в трубе горячей воды теплообменника.</p> <p>Слабый напор воды в водопроводе.</p> <p>Слабый напор горячей воды. При монтаже трубопровода во входной фильтр попала грязь.</p> <p>Установлены трубы горячей воды малого сечения (внутренний диаметр менее 13 мм)</p> <p>Слабое давление газа в системе (менее 10 мм вод. ст.)</p>	<p>Произвести чистку теплообменника согласно п.п. 5.3.3.</p> <p>Вызвать водопроводчика</p> <p>Произвести чистку входного фильтра.</p> <p>Установить трубы нужного сечения (п. 3.3.2)</p> <p>Вызвать службу газового хозяйства</p>
После непродолжительной работы пламя основной горелки начинает уменьшаться, а затем гаснет	Разрушена мембрана	Произвести замену мембраны водяного блока

3.2.6 Перед установкой аппарата на стену необходимо предварительно установить из трудновоспламеняемого материала изоляцию размером 560x850 мм, состоящую из оцинкованного листа толщиной 0,8...1 мм по листу базальтового теплоизоляционного картона БТК толщиной 3...5 мм. Изоляция должна выступать за габариты корпуса аппарата не менее чем на 100 мм с каждой стороны.

Расстояние от боковых поверхностей аппарата до трудносгораемых стен без применения теплоизоляции должно быть не менее 250 мм. При уменьшении указанного расстояния до 150 мм необходимо установить теплоизоляцию.

3.2.7 Перед установкой аппарата необходимо снять облицовку, для чего:

- разъединить разъем проводов, соединяющих индикатор температуры горячей воды 16 с термодатчиком температуры горячей воды 23 и электронным блоком управления (БУЭ) 15, для чего, нажать на рычажок разъема и потянуть элементы разъема в разные стороны;

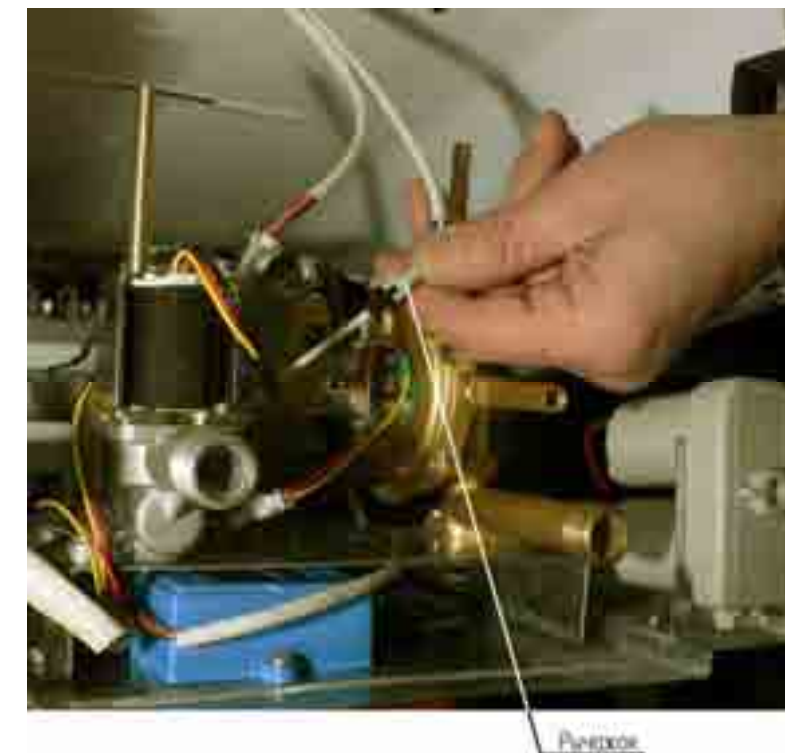

- вывернуть в нижней части изделия (под облицовкой) два винта - самореза, скрепляющие облицовку с каркасом (см. рис. 3);
- потянуть на себя нижний конец облицовки, выводя ее из зацепления со штырями;
- поднять облицовку вверх и снять ее.

3.2.8 Для осуществления сервисного обслуживания при установке аппарата необходимо выдерживать следующие зазоры:

- расстояние от боковой поверхности аппарата до боковой стены не менее 150 мм;
- свободное пространство перед лицевой поверхностью аппарата должно быть не менее 600 мм.

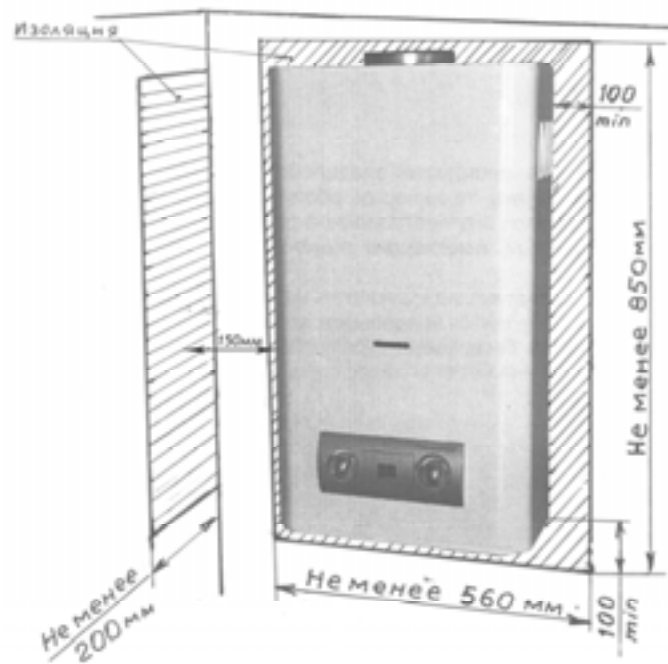

3.2.9 Аппарат навешивается на закрепленные в стене кронштейны (прилагаются к изделию), с помощью монтажных отверстий на каркасе. Монтажные отверстия аппарата показаны на рис.3.

Разметку места крепления кронштейнов для навешивания аппарата производится с помощью прилагаемого шаблона. (см. приложение А)

3.2.10 Аппарат рекомендуется устанавливать на такой высоте, чтобы смотровое окно находилось на уровне глаз потребителя.

3.2.11 Габаритные и присоединительные размеры для подсоединения трубопроводов подвода газа, подвода и отвода воды, отвода продуктов сгорания через газоотводящую трубу показаны на рис.3.

3.2.12 Запорные краны подвода воды и газа, установленные перед аппаратом, должны быть легко доступны.

3.3 Подключение воды

3.3.1 Для увеличения срока службы аппарата и улучшения его эксплуатационных характеристик рекомендуется устанавливать перед аппаратом фильтр очистки воды.

В регионах с жесткой водой рекомендуется перед аппаратом устанавливать смягчители воды.

- залить в трубопровод теплообменника приготовленный раствор. Раствор оставить на 10-15 минут, затем слить и трубопровод тщательно промыть водой;
- при необходимости весь процесс повторить.

5.3.4 Замена уплотнительных соединений

При техническом обслуживании, когда производится разборка и сборка водных и газовых коммуникаций, необходимо обязательно устанавливать новые уплотнения.

5.3.5 Проверка герметичности газовой и водяной систем аппарата

После очередного технического обслуживания, когда производилась разборка газовых и водяных коммуникаций, необходима проверка аппарата на герметичность. (см. п.п. 3.3.5 и 3.4.8)

5.3.6 Проверка работоспособности датчика тяги

Для проверки датчика тяги необходимо снять газоотводящую трубу, включить аппарат и при номинальном режиме работы (при полностью открытом газовом кране и номинальном расходе воды) закрыть газовый патрубок аппарата металлическим листом. Через 10...60 секунд аппарат должен отключиться.

После проверки установить газоотводящую трубу на место, обеспечив герметичность соединения.

5.3.7 Внеочередная чистка аппарата

Проведение чистки аппарата может потребоваться чаще, чем 1 раз в год, в случае интенсивной работы аппарата в помещении, в воздухе которого содержится много пыли. Это можно определить визуально по изменившемуся цвету пламени горелки аппарата. Если пламя стало желтым или коптящим, это указывает на то, что горелка забилась частицами пыли из воздуха, и необходимо произвести чистку и техническое обслуживание аппарата. В нормальном случае пламя должно быть голубого цвета.

Внеочередную чистку аппарата необходимо обязательно произвести и в том случае, если в помещении, где установлен аппарат, были проведены строительные или ремонтные работы и в аппарат попало много строительной пыли и мусора.

ВНИМАНИЕ!

Все операции по уходу за аппаратом нужно выполнять только после его полного отключения.

5.3 Техническое обслуживание

При техническом обслуживании выполняются следующие работы:

- чистка горелки;
- чистка фильтров воды и газа;
- чистка теплообменника от накипи во внутренней полости и от сажи на наружной поверхности (при необходимости);
- замена уплотнительных соединений в газовой и водяной системах;
- проверка герметичности газовой и водяной систем аппарата;
- проверка работы датчиков по тяге и перегреву воды;
- смазка подвижных соединений (при необходимости).

5.3.1 Чистка горелки

Для очистки основной горелки необходимо выполнить следующие операции:

- выключить аппарат;
- перекрыть кран подачи газа, снять облицовку, снять горелку;
- щеткой удалить пыль с наружных поверхностей горелки и с коллектора;
- влажной ветошью протереть коллектор и сопла
- щеткой – «ершом» удалить пыль из внутренних каналов секций горелки;
- промыть мыльным раствором горелку, особенно ее внутренние полости при помощи щетки – «ерша». Тщательно промыть проточной водой, просушить и поставить на место.

Содержание горелки в постоянной чистоте избавит теплообменник от загрязнения сажей и увеличит его срок службы.

5.3.2 Чистка фильтров воды и газа

Местонахождение фильтра воды 7 показано на рис.2, а местонахождение фильтра газа 4 показано на рис.7

Снять фильтры воды и газа. Произвести их чистку при помощи струи воды и щетки. Просушить фильтр газового блока. Установить фильтры на место.

5.3.3 Чистка теплообменника

При загрязнении теплообменника необходимо произвести чистку его внешней поверхности, когда на ней образовалась сажа, и внутренней поверхности труб теплообменника, когда в них образовалась накипь.

Для удаления загрязнения с внешней стороны необходимо:

- снять теплообменник и опустить в горячий раствор мыла или иного синтетического моющего средства.
- подержать его в растворе 10-15 минут и произвести чистку верхней и нижней поверхностей при помощи мягкой щетки. Промыть сильной струей воды.
- при необходимости весь процесс повторить.

Для устранения накипи необходимо:

- снять теплообменник и поместить в емкость;
- приготовить 10% раствор лимонной кислоты (100 г порошковой лимонной кислоты на 1 литр теплой воды);

3.3.2 Подключение аппарата к водопроводной сети выполнить металлическими трубами или гибкими рукавами с внутренним диаметром не менее 13 мм и длиной рукавов не более 1,5 м.

3.3.3 Подключение трубопроводов холодной и горячей воды не должно сопровождаться взаимным натягом труб и частей аппарата во избежание смещения или поломки отдельных деталей и частей аппарата и нарушением герметичности водяной системы.

3.3.4 Перед подключением водонагревателя к водопроводной сети необходимо открыть подачу холодной воды на некоторое время для прочистки трубы подвода воды к аппарату и предотвращения нежелательного попадания в аппарат грязи и отложений при первом его включении.

3.3.5 После подсоединения трубопроводов к аппарату необходимо проверить герметичность мест соединений, предварительно заполнив внутренние полости трубопровода аппарата водой. Проверка герметичности производится открытием запорного вентиля холодной воды (при закрытых водоразборных кранах). **Течь в местах соединений не допускается.**

3.3.6 Правила монтажа аппарата при помощи гибких шлангов

Гибкие рукава, применяемые для подключения газа и воды должны иметь сертификат соответствия, где должны быть указаны технические условия на поставку, область их применения, срок службы и технические характеристики.

По истечении срока службы, указанного в сертификате, рукав **должна быть обязательно заменен.**

При подключении аппарата при помощи гибких рукавов необходимо соблюдать правила монтажа, которые не допускают:

- скручивание шланга относительно продольной оси;
- установку шланга с изгибом вблизи наконечников. Длина участка шланга у заделки, который не должен подвергаться изгибу, должна быть не менее 50 мм. Минимально допустимый радиус изгиба шланга, измеряемый по внешней образующей, должен составлять 90 мм (см. рис. 5).



Рисунок 5 Требования к монтажу гибких шлангов

Рекомендуется:

а) применять угловые соединения и переходники во избежание изломов шлангов вблизи наконечников.

б) применять промежуточные опоры при установке длинных шлангов:

в) при прямолинейном расположении устанавливать шланги с провисанием.

Рекомендуемые схемы монтажа шланга показаны в таблице 3.

3.3.7 Монтаж шланга необходимо начинать с неподвижных элементов шланга, имеющих трубную цилиндрическую резьбу.

Это требование не относится к соединению, ответной деталью которой является накидная гайка.

3.3.8 Уплотнение резьбового соединения штуцера с ответной деталью (радиальное соединение) необходимо производить с применением ленточного фторопластового уплотнительного материала (ФУМ) или герметика.

3.3.9 Резьбовое соединение накидных гаек (торцовое соединение), как подвижных, так и неподвижных, с ответным штуцером необходимо выполнять с применением прокладок.

Материал прокладок – маслобензостойкая резина, паронит или фторопласт-4.

3.3.10 После подключения воды и испытания трубопровода необходимо проверить работоспособность электронного розжига горелки, для чего:

- вставить в батарейный отсек батарейки, соблюдая полярность. Несоблюдение этого условия приведет к несрабатыванию электронного блока;

- открыть кран горячей воды, при этом между свечей электронного розжига и секцией горелки должен произойти непрерывный электронный разряд, что указывает на работоспособность электронного блока и правильность монтажа электронной системы.

При отсутствии разряда внимательно проверить надежность монтажа системы согласно принципиальной электрической схеме соединений (см. рис. 4).

5 ТЕХНИЧЕСКОЕ ОБСЛУЖИВАНИЕ

Для обеспечения длительной и безотказной работы аппарата и сохранения его рабочих характеристик необходимо регулярно проводить осмотр, уход и техническое обслуживание.

Для обеспечения пожаробезопасности необходимо внимательно следить за чистотой горелок, не допускать коптящего пламени при сжигании газа, которое ведет к отложению сажи на теплообменнике. При этом просветы между ребер теплообменника зарастают сажей, вследствие чего пламя выбрасывается из камеры сгорания, что может привести к пожару.

Осмотр и уход выполняются владельцем аппарата.

Техническое обслуживание аппарата проводится специалистами службы газового хозяйства или другими организациями, имеющими лицензию на данный вид деятельности не реже одного раза в год.

Работы, связанные с техническим обслуживанием, не являются гарантийными обязательствами завода-изготовителя и производятся за счет потребителя.

5.1 Осмотр

5.1.1 Ежедневно перед включением аппарата:

5.1.2 не должны ощущать запах газа. При его обнаружении обращайтесь в службу газового хозяйства;

5.1.3 проверять отсутствие сгораемых предметов около аппарата.

5.1.4 После включения аппарата необходимо проверять исправность горения горелки, пламя которой должно быть голубым и не иметь желтых коптящих “язычков”, указывающих на засорение коллектора и внутренних каналов секций горелок.

Помните!

Из-за засорения внутренних каналов секций горелки поступает недостаточное количество воздуха, необходимого для нормальной работы аппарата, что приводит к неполному сгоранию газа, которое, в свою очередь, приводит к следующим явлениям:

- возможность отравления, т.к. при неполном сгорании образуется окись углерода;

- осаждение на поверхности калорифера и на боковых поверхностях камеры сгорания сажи, которая образуется при неполном сгорании газа. Наличие сажи во много раз ухудшает работу аппарата.















5.2 Уход

5.2.1 Аппарат следует содержать в чистоте, для чего необходимо регулярно удалять пыль с верхней поверхности аппарата, а также протирать облицовку сначала влажной, а затем сухой тряпкой. В случае значительного загрязнения, сначала протирать облицовку мокрой тряпкой, смоченной нейтральным моющим средством, а затем сухой тряпкой.

5.2.2 Запрещается применять моющие средства усиленного действия и содержащие абразивные частицы, бензин или другие органические растворители для очистки поверхности облицовки и пластмассовых деталей.

- закрыть кран горячей воды;
 - закрыть запорный газовый кран на входе в аппарат;
 - закрыть запорный вентиль холодной воды.
- 4.3.2 По окончании пользования аппаратом при жесткой воде необходимо:
- открыть водоразборный кран горячей воды
 - установить ручку 5 в крайнее правое положение (до упора);
 - пропустить воду через аппарат до теплого состояния;
 - закрыть запорный газовый кран на входе в аппарат;
 - закрыть запорный вентиль холодной воды на входе в аппарат.

Таблица 3 Правила монтажа гибких шлангов

Неправильно	Правильно
	
	
	
	
	
	
	

3.4 Подключение газа

3.4.1 Для обеспечения устойчивой работы аппарата необходимо обязательно производить подводку газовой линии металлическими трубами с внутренним диаметром не менее 13 мм или гибкими шлангами с Ду =13 мм, не менее, и длиной не более 2,5 метров.

3.4.2 При монтаже газопроводов количество разборных соединений необходимо сводить к минимуму.

3.4.3 Гибкие рукава для подвода газа, согласно требованиям СНиП 42-01-2002, должны быть стойкими к подводимому газу при заданных давлениях и температуре.

3.4.4 Правила подключения газа при помощи гибких шлангов аналогичны правилам, изложенным в п.п. 3.3.6 и 3.3.7.

3.4.5 При монтаже газовой линии к аппарату на входе в аппарат необходимо обязательно установить запорный кран.

3.4.6 Присоединение газовой трубы не должно сопровождаться взаимным натягом труб и частей аппарата во избежание смещения или поломки отдельных деталей и частей аппарата и нарушением герметичности газовой линии.

3.4.7 После подключения аппарата к газовой линии места соединений аппарата с коммуникациями должны быть проверены на герметичность.

3.4.8 Проверка герметичности в местах соединения подвода газа производится при неработающем аппарате и открытом положении запорного крана перед аппаратом.

Контроль герметичности производится путем обмыливания мест соединений или другими безопасными методами. Появление пузырьков означает утечку газа. Утечка газа не допускается.



3.5 Установка дымохода для отвода продуктов сгорания

3.5.1 Важнейшим условием безопасной работы аппарата является удаление всех продуктов сгорания газообразного топлива. Поэтому описанные ниже правила подсоединения трубы отработанных газов к дымоходу должны быть выполнены неукоснительно.

Дымоход должен быть герметичным и стойким к воздействию продуктов сгорания. Под стойкостью к воздействию продуктов сгорания подразумевается стойкость при тепловой нагрузке и стойкость к воздействию продуктов сгорания. Тяга в дымоходе должна быть в пределах от 2 до 30 Па.

4.1.3 Для включения аппарата необходимо:

- открыть запорный вентиль холодной воды, установленный перед входом в аппарат, при этом кран горячей воды должен быть закрыт;
- открыть запорный кран на газопроводе перед аппаратом;
- открыть кран горячей воды. Во время протока воды должен произойти искровой разряд между свечой электронного розжига 12 и горелкой 7 (см. рис.1).

При первом включении из-за присутствия воздуха в газопроводе в результате монтажа аппарата розжиг горелки может произойти через 1-2 мин.

Т.к. искровой разряд длится непродолжительное время после включения воды, для повторного образования искрового разряда необходимо воду закрыть, а затем открыть. И так повторять до полного выхода воздуха, пока не произойдет розжиг горелки;

4.2 Регулирование степени нагрева воды

4.2.1 Регулировка степени нагрева воды производится одним из четырех способов:

- для получения максимально количества теплой воды необходимо установить ручку 4 в крайнее левое положение, а поворотом ручки 5 газового регулятора добиться необходимой температуры ее нагрева.

- поворотом ручки 5 газового регулятора, при этом ручка 4 остается в крайнем правом положении (изменение подачи газа на основную горелку);

- изменением расхода воды, проходящей через аппарат, с помощью крана горячей воды, установленного на выходе из аппарата.

- с помощью смесителя, добавляя холодную воду до получения необходимой температуры вытекающей из крана воды, при этом нужно помнить, что при малом расходе воды (менее 4,5 л/мин) аппарат будет гаснуть.

4.2.2 При мягкой воде в водопроводе для разбавления горячей воды можно пользоваться любым из вышеперечисленных способов.

4.2.3 При жесткой воде для разбавления горячей воды не рекомендуется пользоваться смесителем воды, так как перегрев воды в теплообменнике приводит к более быстрому образованию накипи в трубах теплообменника и их засорению. При этом количество образующейся накипи пропорционально повышению температуры воды на выходе из аппарата.

4.2.4 Для уменьшения интенсивности образования накипи необходимо устанавливать ручку газового регулятора в положение, обеспечивающее нагрев воды не выше 60°C. Образование накипи в теплообменнике со временем может привести к снижению температуры нагреваемой воды и ослаблению струи горячей воды.

Все остальные методы регулирования температуры жесткой воды допустимы.

4.2.5 Установив необходимую температуру воды, ручками 4 и 5 можно не пользоваться, т.к. включение и выключение горелки обеспечивается открытием или закрытием крана горячей воды.

4.3 Выключение аппарата на длительное время

4.3.1 По окончании пользования аппаратом (ночное время, длительное отсутствие дома и т.п.) его необходимо выключить, соблюдая следующую последовательность:



Рисунок 8 Патрубок замера давления газа

1- патрубок замера давления газа; 2- винт; 3- уплотнение; 4- фильтр; 7- электромагнитный клапан (ЭМК); 20- входной патрубок газового блока (подвод газа)

При давлении газа на входе менее 637 Па (65 мм вод. ст.) аппарат использовать нельзя. Необходимо вызвать службу газового хозяйства.

После проведения замеров:

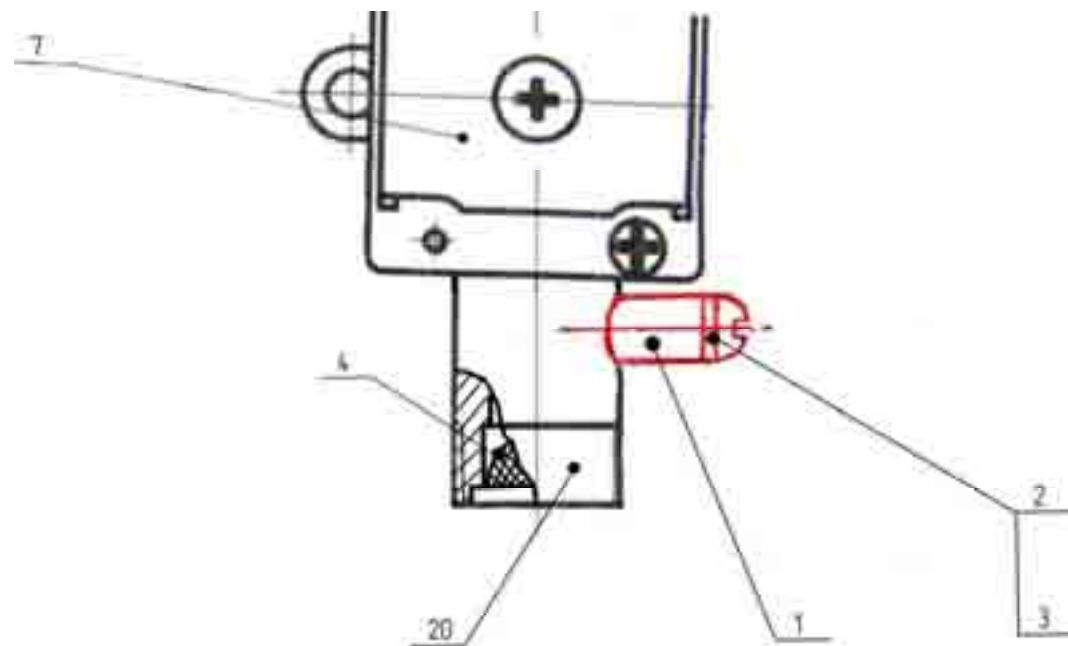
- закрыть газовый кран на входе в аппарат, отключить дифманометр
- поставить винт 2 с уплотнением 3 на патрубок;
- проверить заглушку на герметичность.

4.1 Включение аппарата

4.1.1 Перед включением аппарата откройте батарейный отсек и установите батарейки, соблюдая полярность;

4.1.2 Установите ручку 5 в крайнее правое положение (минимальный расход газа), а ручку 4 - в крайнее левое (максимальный расход воды)

При работе аппарата и положениях ручек: 4 – в крайнем правом положении, а 5 – в крайнем левом положении, может произойти перегрев воды (более 80 °С) и отключение водонагревателя.



Рисунок 9 Положение ручек перед включением аппарата

Газоотводящая труба должна быть изготовлена из жаропрочных и коррозионностойких материалов, таких как: нержавеющая сталь, оцинкованная сталь, эмалированная сталь, алюминий с толщиной стенки не менее 0,5 мм.

Необходимо убедиться в том, что в дымоходе имеется действительно хорошая тяга (см. рисунок на странице 12).

Не используйте вентиляционные каналы для удаления продуктов сгорания.

Вытяжная труба должна быть кратчайшим образом подсоединена к дымоходу (максимально допустимое удаление трубы отработанных газов от дымохода – 2 м).

Вытяжная труба должна иметь небольшой уклон (2°) вверх по направлению к месту стыковки с дымоходом.

Вытяжная труба должна иметь внутренний диаметр не менее 115 мм.

Для надежного отвода продуктов сгорания минимальная длина вертикального участка дымохода должна быть не менее 500 мм.

Соединение аппарата с газоотводящей трубой должно быть герметичным, рис. :б.



Рисунок б Соединение аппарата с газоотводящей трубой

1 – газоотводящая труба; 2-горловина ГОУ; 3 –уплотнение жаропрочное

3.5.2 Варианты правильного и неправильного подсоединения вытяжной трубы показаны на рис. 6



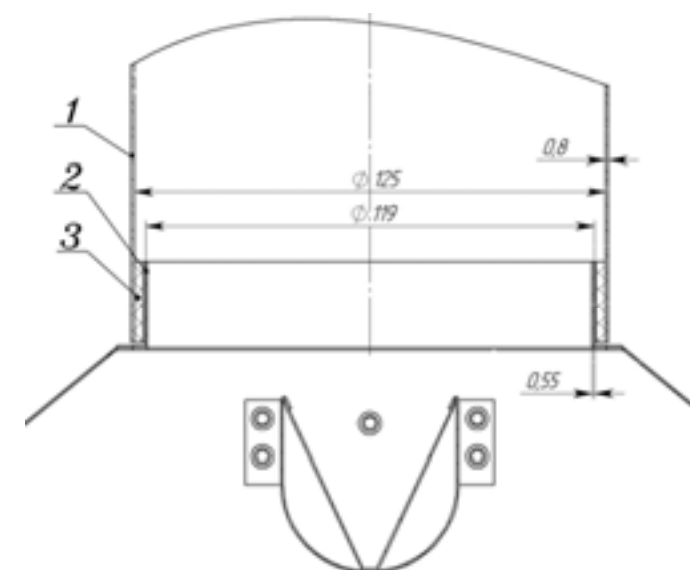



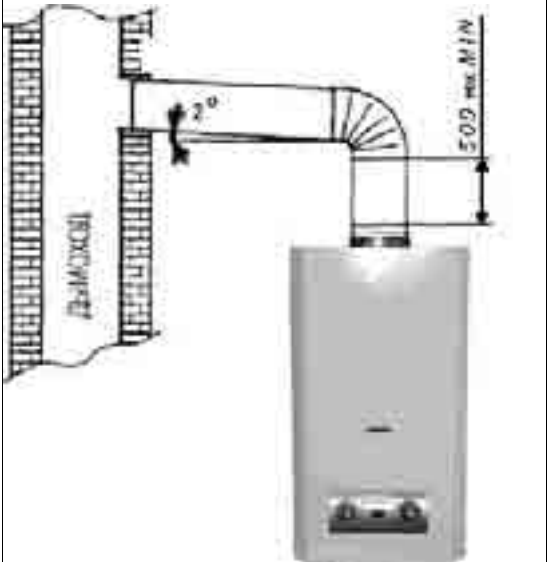

Правильно	Неправильно
	 Дымоход заблокирован по той или иной причине.  Вытяжная труба имеет уклон вниз, вместо того, чтобы иметь уклон вверх.  Отсутствует вертикальный участок вытяжной трубы длиной в 500 мм  Длина горизонтального участка вытяжной трубы превышает 2 метра  Конец вытяжной трубы слишком близок к противоположной стене.  Имеется отверстие на наружной стороне дымохода напротив точки соединения.  Гибкая соединительная труба не лежит на прямой линии и наклонена вниз.  Другое устройство подсоединено к дымоходу.  Два устройства имеют одно подсоединение к дымоходу

Рисунок 7 Подсоединение вытяжной трубы к аппарату

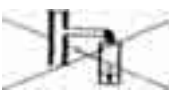
4 ИСПОЛЬЗОВАНИЕ АППАРАТА

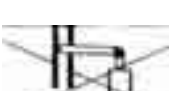
Аппарат, выпускаемый на заводе, настраивается на определенный вид газа, указанный в табличке на аппарат и штампе ОТК раздела «Свидетельство о приемке»

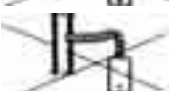
При первом подключении аппарата следует проверить работу аппарата оценкой вида пламени и температуры нагрева воды. При необходимости, проверить давление газа на входе в аппарат.

Для замера давления газа на входе в аппарат необходимо использовать дифманометр, для чего:



- закрыть газовый кран на входе в аппарат;
- подключить дифманометр к патрубку 1, находящемуся на входе 20 газового регулятора, предварительно отвернув винт 2 с уплотнением 3;
- запустить аппарат в работу;
- произвести замеры давления, при этом, аппарат допускается эксплуатировать при показаниях дифманометра на природном газе 1274 Па (130 мм вод.ст.) или 1960 Па (200 мм вод.ст.) и сжиженном газе – 2940 Па (300 мм вод.ст.).
- Предельные отклонения давления газа не должны превышать $\pm 10\%$.